

2022年7月改正

盲人用具価格表

社会福祉法人 日本盲人社会福祉施設協議会・盲人用具部会
盲人社会福祉施設 盲人福祉研究会

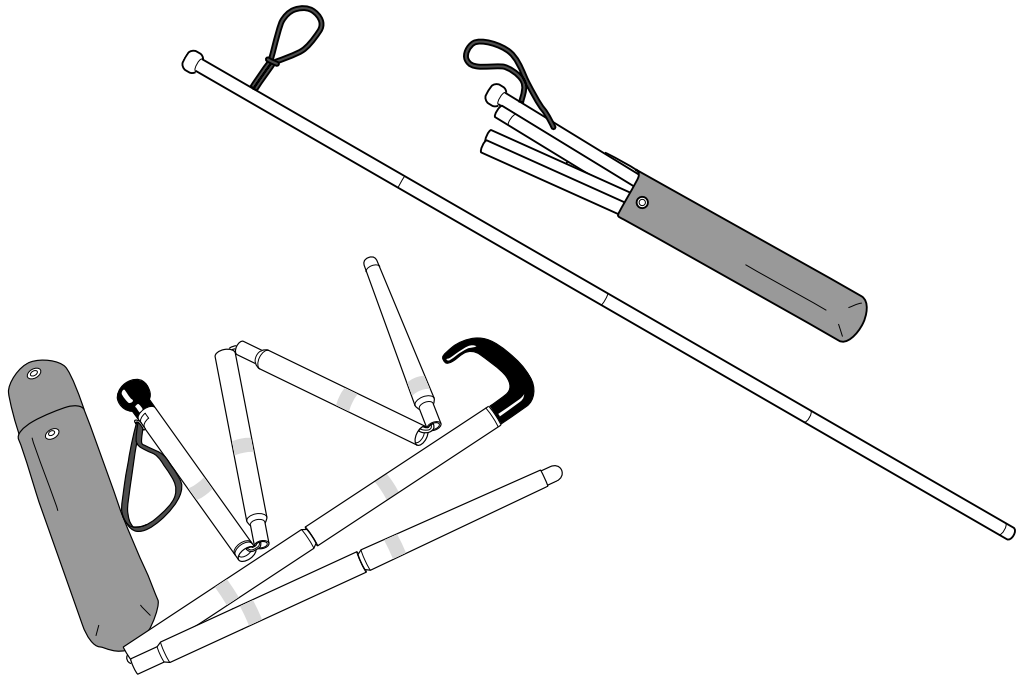

〒430-0812 静岡県浜松市南区本郷町1296-11

電話 **053-463-2764** FAX. **053-463-2226**

e-mail camelia@po3.across.or.jp

郵便振替口座／00800-1-19988 取引銀行／三菱UFJ銀行浜松支店(当座)0071182

- ★ 盲人福祉研究会は、皆様の生活環境の向上を計る為種々の研究と考案開発をしている盲人社会福祉施設で営利を目的といたしませんので販売品は安心の出来る良い品を特に安価に取り扱っており、利益金の一部を盲人福祉のために使用しています。白杖をつくり続けて60年、親切をモットーにしております。
- ★ 全ての補装具・日常生活用具を取り扱っています。皆様がお住まいの市町村の福祉事務所と指定業務をいたしますのでお知らせ下さい。
- ★ 弊会の製品はもとより、販売品は品切れでない限り出来るだけ早く出荷いたします。
- ★ 弊社取り扱いのほとんどの白杖は、作業所ウイズ (URL <http://np06seiwith.sakura.ne.jp/>) で製造されています。全て修理が可能です。
- ★ 補装具、日常生活用具の対象品の一部は非課税です。
- ★ ご注文は、お手紙、電話、Faxにてお申し付け下さい。ご注文の商品と共に、金額、お名前等記入済みの振替用紙をお送りしますので、商品お受け取り後、郵便局へお振り込み下さい。

各種白杖(曲柄または標準にぎり柄付き、ケース入り)

フリーストップ杖 (実用新案)(硬質軽合金製)

ご自分に合った寸法に調節できます。使用法は目的の寸法まで引き伸し、両端をにぎり力を入れず軽く回せば全段が完全に止まり、引き込みません。

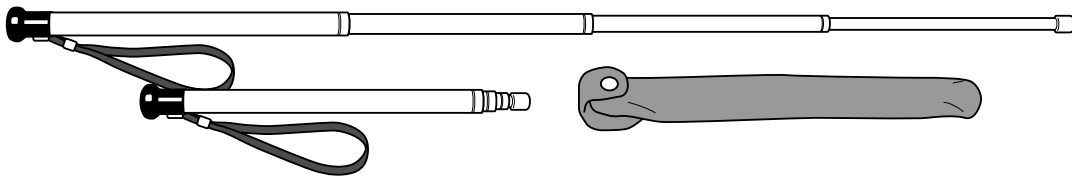

4段フリーストップ杖

太さ2~1cm/標準 103~33cm/特大 122~38cm
5,500円 送 510

3段フリーストップ杖

太さ2~1.4cm/標準 98~38cm/特大 105~41cm
5,000円 送 510

マジック直杖

太さ1.7~1.4cm/伸して104と124で30cmの調節ができます。身長伸び盛りの小・中学生に最適。

3,500円 送 宅配料金

取替部品 にぎり柄 400円/石ヅキ 700円/ケース 500円/点字ネーム 300円

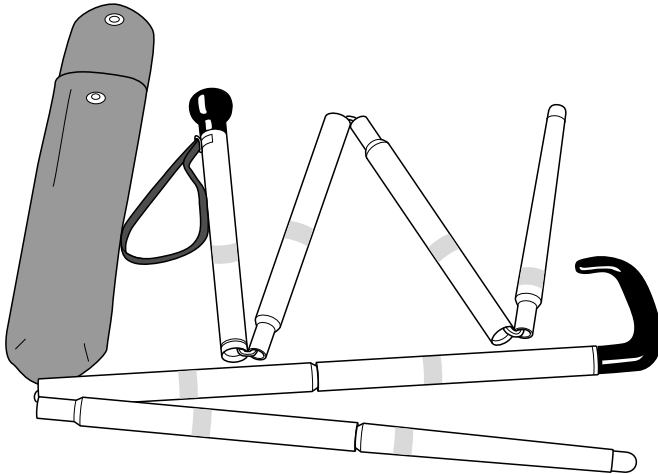

愛の杖(白杖・黄杖) (専売特許)

木製4段折りたたみ式で自動的に組立てられる大変便利な杖。全段樹脂加工のため、はげず丈夫です。

太さ2~1.7cm。各段スコッチライトテープ付

88、93、97cm	4,000円 送 510
103cm	4,000円 送 510
115cm	4,000円 送 510

取替部品 にぎり柄 400円/石ヅキ 700円/ゴム紐 350円/ケース 500円/点字ネーム 300円

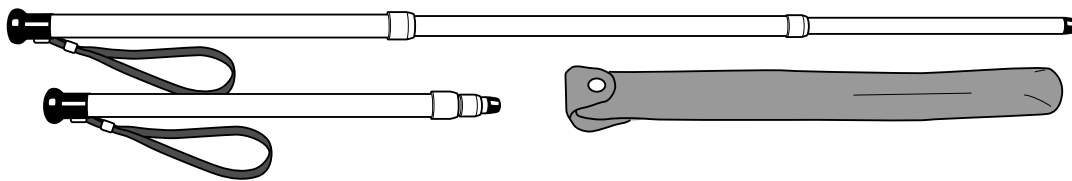

3段スライド杖

(硬質軽合金製)身長に合った寸法に外ネジで長さの調節ができます。

太さ 2~1.4cm 38cm~100cm 3,500円 送 510

取替部品 にぎり柄 400円/石ヅキ 700円/ケース 500円/点字ネーム 300円

身体支持併用杖

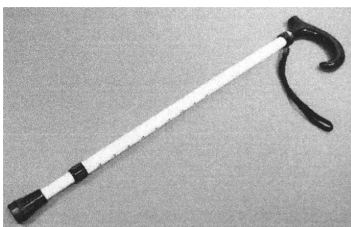

金属製。麻痺や痛みなどのために杖に体重をかける必要がある方におすすめします。

72cm~92cm

5,400円 送 宅配料金

全面反射テープ貼付

6,000円 送 宅配料金

直杖(白杖・黄杖)

上部が直径14.5mmで少しずつ細くなっており、下部13mmのスマートでごく軽く丈夫な杖。1mのものでわずか120g。

グラスファイバー製ゴムグリップ付

88~99 4,500円 送 宅配料金

100~130 4,500円 送 宅配料金

(上部14.5mm、下部13.5mmの太さ)

硬質軽合金製丸にぎり柄 88~99 2,800円 送 宅配料金

〃 100~135 2,800円 送 宅配料金

硬質軽合金製ゴムグリップ付 88~135 3,300円 送 宅配料金

取替部品 にぎり柄 400円/石ヅキ 700円/点字ネーム 300円/ゴムグリップ 650円

各種白杖(曲柄または標準にぎり柄付き、ケース入り)

新型ミニステッキ (専売特許)4ピースミニ(4P)

特殊ジョイントを利用した硬質軽合金製、4段折りたたみ式の丈夫で軽い手軽なミニステッキ。全段樹脂加工。太さ1.4cm。

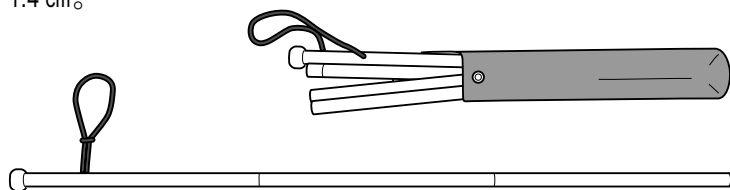

90、100cm	縮めて27・29cm	3,500円 送510
110cm	縮めて31.5cm	3,500円 送510
120cm	縮めて34cm	3,500円 送510
130cm	縮めて36cm	3,500円 送510

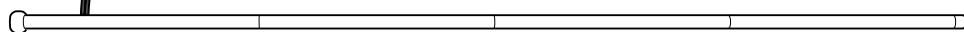

ゴムグリップ付

88cm	縮めて27cm	3,800円 送510
98cm	縮めて29cm	3,800円 送510
108cm	縮めて31.5cm	3,800円 送510
118cm	縮めて34cm	3,800円 送510
128cm	縮めて36cm	3,800円 送510

取替部品 にぎり柄 300円/石ヅキ 700円/ケース 350円/点
字ネーム 300円/ゴム紐 350円/ゴムグリップ 650円

新型ミニステッキ (専売特許)5ピースミニ(5P)

木製グリップ付。※御希望により6段折りたたみ(太さ1.4cm)も特別受注します。代金は5ピースミニの1000円増し。

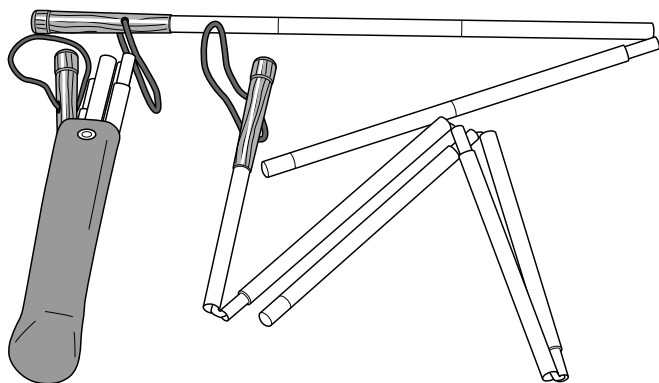

105cm	縮めて25cm	4,200円 送510
115cm	縮めて27cm	4,200円 送510
125cm	縮めて29cm	4,200円 送510

ゴムグリップ付

103cm	縮めて25cm	4,500円 送510
113cm	縮めて27cm	4,500円 送510
123cm	縮めて29cm	4,500円 送510

取替部品 にぎり柄 400円/石ヅキ 700円/ケース 350円/
点字ネーム 300円/ゴム紐 350円/ゴムグリップ 650円

グラファイト白杖(アドバンテージ・ブラックカーボン)

新素材グラファイトのシャフト・全面反射テープ・ゴムグリップ付きの軽くて丈夫な白杖です。

4段 106cm(縮めて33cm)/111cm(34.5cm)

5段 116cm(29cm)/122cm(30cm)/127cm(31cm)/132cm(32cm)/137cm(33cm)

9,400円 送510

別売 袋 500円

取替部品 石ヅキ 1,200円

石ヅキをローラーチップに交換可能です。(3,000円)

アドバンテージケーン用石ヅキオプション



バームチップ 3,500円

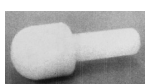

ローラーチップ 3,000円

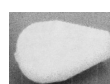

ティアドロップ型
(楕円形)石ヅキ 1,700円

〈アメリカ製白杖〉

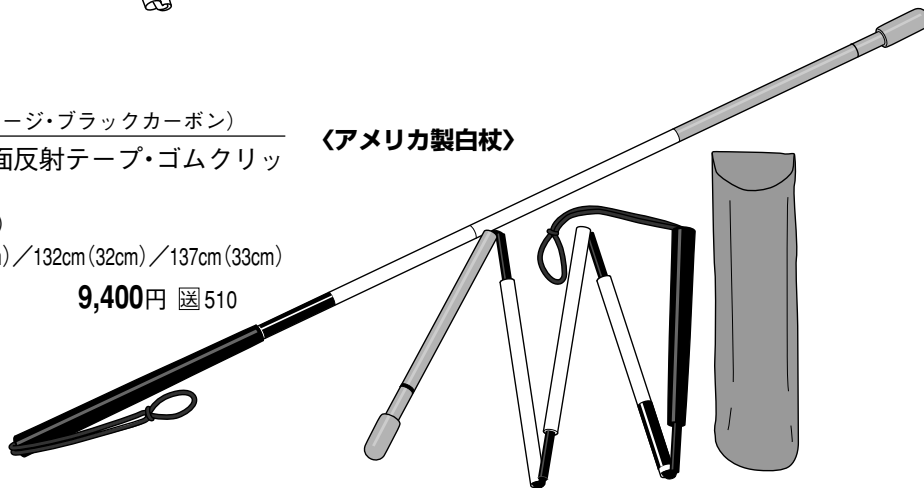

スコッチライトテープ

3M製の強力夜光反射テープを杖に貼り、夜の歩行を安全にします。

幅2.5cmの白4ヶ所

ラセン巻貼付(1cm10円)

フリーストップ式、スライド式杖には上段にのみラセン巻

300円

800円

440円

ネオジシート

(ウツミ(株)開発の音声誘導装置が利用できます) 770円 送140

※折りたたみ式、引伸し式2本以上送料は宅配料金

各種盲人用具

〈治療用鍼〉

セイリン針(セイリン製、機械製)

エチレンオキサイド消毒剤パック入、使い捨て用。
1箱(100本入) 寸3、寸6。1~5号 **2,500円** 送料350

糸通し器

糸通し3枚1組 **120円** 送料94

セルフ針

メドの上部が2つに割れてスプリングになっておりそれに糸をはさみ込むだけですぐ縫える能率的な針。
太 3サイズ 各2本入 合計6本 **440円** 送料94
細 2サイズ 各3本入 合計6本 **440円** 送料94

晴盲両用ネームクリップ



片面には点字であなたのお名前を、他の面には墨字で住所氏名を書き入れる事のできる金属製クリップです。 **440円** 送料220

ネーム入

墨字・点字で住所氏名を記入しますのでお知らせ下さい。
550円 送料220

点字ディスプレイ

KGS ブレイルメモスマートAir16

点字データ、テキストデータの作成。音声読み上げ、デジタイズ図書の再生、ボイスレコーダー、時計、アラーム、カレンダー機能。USBメモリ、SD/SDHCカード対応。パソコン接続して内容や使用コマンドなどを確認できます。

318,000円 (非課税)

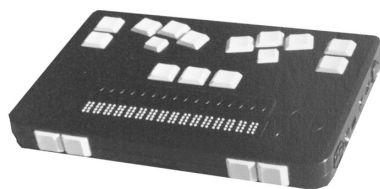

KGS ブレイルメモスマートAir32

点字校正作業に便利な40マス表示。
点字文章のほか墨字文章の編集・保存が可能です。
音声出力で操作をサポートします。

380,000円 (非課税)

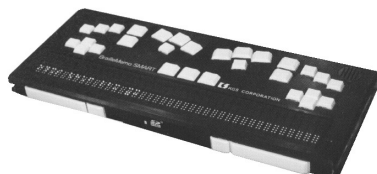

点字器

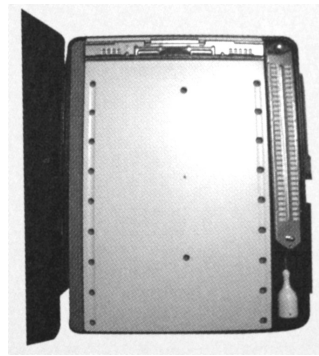

プラスチック製、32マス両面書、点筆付 S-18

10,400円 送料宅配料金

プラスチック製、クイック36”

7,700円 送料宅配料金

プラスチックカラー点字器、32マス6行書、名刺用ガイド付、ネームテープ9・12mm可

1,300円 送料350

大点字専用点字器

26マス4行書、ケース付 **1,500円** 送料350
アメリカ製、28マス4行書、A4サイズ用 **1,000円** 送料350

点筆

木製、丸形 **770円** 送料220

点字タイプライター



パーキンス・ブレイラー普通型
(アメリカ製)

時価 送料宅配料金

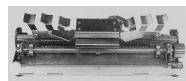

テラタイプ アイフレンズ製 6点

74,000円 送料宅配料金

誘導用具(誘導把)

晴眼者または弱視者が先導用誘導把を持ち、後続者が自分の誘導把を先導者の誘導把に連結させ、つぎつぎと前者の誘導把に各自の誘導把を連結させ、何人でも一列に足の触れ合うことなく安全に、早く歩行ができるので、非常避難や行進、登山に最適です。



先導者用 **550円** 送料350

後継者用 **660円** 送料350

晴盲両用トランプ(バリアフリートランプ)



折れにくい丈夫なもので、カードの点字は外国字、日本語とがあり、いずれも表の左角に点字が打ってあります。

プラスチック製

1,100円 図 350

拡大文字トランプ(ユニバーサルデザイン)

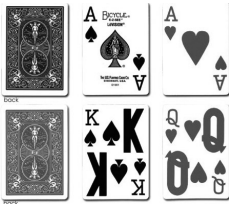

アメリカ バイシクル社製。拡大文字、点字入りで4色刷りです。ハート・赤、クラブ・青、ダイヤ・緑、スペード・黒

1,430円 図 350

身障者手帳入れ

ビニール製 透明わく付。

220円 図 84

音声時計

新型セイコーポケットトーク(携帯用)でんば時計

大きさ10.8×6.7×厚さ1cm。重さ70g。時報、アラーム、スヌーズ機能付き。日付と曜日を音声でお知らせします。CR2450電池1個使用。8,800円 図 400



キーホルダー式時計

アラーム機能付音声時計

2,200円 図 350

トークライナー(電波時計)

セイコー音声電波置時計 ボイスウェーブ。毎正時現在時刻、日付と曜日、温度、湿度を音声でお知らせします。

8,800円 図 宅配料金



セイコー音声腕時計

ストップウォッチ機能付。

15,000円 図 510

セイコー音声デジタルウォッチ

セイコー音声デジタルウォッチの改良型商品。シンプルな丸型フェイス、引っかかりの少ない円錐型形状を採用したデザインです。

ブラック×シルバー 17,400円 図 510

ホワイト×ピンクゴールド 17,400円 図 510



触読式腕時計



セイコークォーツ。シルバーとゴールドの2種類。

男：直径32mm×厚さ12mm。重さ75g。

女：直径23mm×厚さ10mm。重さ40g。

14,000円 図 510

最高級晴盲両用桂材足付将棋盤(生地磨き)

点字の将棋手ほどき付き。5寸の足付は専門家用と全く同じ品です。

2寸

25,000円 図 宅配料金

3寸

34,650円 図 宅配料金

5寸

52,500円 図 宅配料金

(いずれも在庫限りです)

晴盲両用将棋盤

マスの仕切りの山が本格木彫になっており、駒がずれません。重厚で感触は最高。

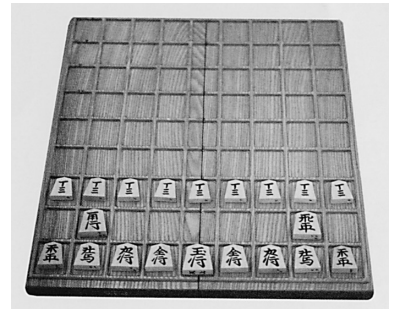

折りたたみ式 新榎駒付

26,400円 図 宅配料金

折りたたみ式 駒なし

19,800円 図 宅配料金

別売 将棋を使つてのいろいろな遊び方の点字本

200円 図 無料

晴盲両用将棋駒

新榎、並彫
つげ、並

6,600円 図 510

時価 図 510



音声方位磁石 C2コンパス

小型(手のひらサイズ)で軽量で持ち運びに便利な8方位を音声でお知らせする方位磁石です。

19,800円 図 510



ドットシール(大・小)

キーボードや家電製品のボタンなどに貼付すると位置がわかりやすい。

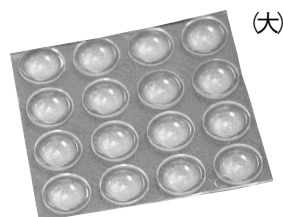

(大)



(小)

(大) 300円 図 84

(小) 250円 図 84

各種盲人用具

〈拡大読書器〉 メーカー直送品です。その他各メーカー取り扱っておりますのでお問い合わせ下さい。

メーリンHD 卓上型拡大読書器

上下左右に動く24/22インチ液晶モニター。操作ボタンがモニター下部に集中。移動可能なXYテーブル。3.4～57.8倍(24型)3.2～64.7倍(22型)。オートフォーカスカメラ。カラー、白黒、白黒強調、白黒反転。



250,000円(非課税) ㊟ サービス

アミーゴHD 携帯型拡大読書器

7インチの大きな液晶画面を採用し、明るくて見やすい。本体の重さも590gと安全のある重さで持ち運びに便利。画面の角度が変えられる。カラー、白黒、白黒反転、32種のモード。倍率は1.4～25倍。



198,000円 ㊟ サービス

ナイツNVS-X1 卓上型拡大読書器

高さ、角度が変えられる21.5インチ液晶モニター。カメラが手前にあり文字が書きやすい。音声ガイドで倍率や色を変える時案内。2.7～50倍。5種類のカラー表示。

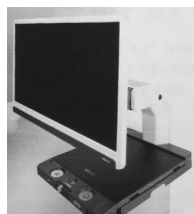

198,000円 ㊟ サービス

よむべえスマイル 音声読書器

原稿台の上に印刷された活字文書を簡単操作でその内容を音声で読み上げる読書器です。



198,000円 ㊟ サービス

トパーズHDアドバンス 拡大読書器

20インチ(ワイドスクリーン)の大画面液晶ディスプレイ。ディスプレイは高さ・角度の変更と、左右180度まで回転可能。拡大率は1.6～54倍。カラー、白黒、白黒反転など30種類の文字色・背景色の組み合わせから選択。



238,000円 ㊟ サービス

クローバー10 携帯型拡大読書器

近くも遠くも、自分も見える。10インチ大画面。1200万画素カメラ。軽量710g。カラー・白黒・白黒反転・他16種類のモード。倍率:約2.7～約17倍。



198,000円 ㊟ サービス

エクスプロ8 携帯型拡大読書器

タッチスクリーンの8インチ携帯型拡大読書器。遠近両用のカメラを搭載で遠くから手元まで小さな文字がはっきり見えます。画面を指でタッチできるので操作も簡単。テレビと接続すれば据置型拡大読書器として使用可能。倍率2～30倍。大きさ154×204×24mm。重さ580g



198,000円 ㊟ サービス

クローバー4 電子ルーペ

見たいものに置いて拡大、かざして拡大。4.3インチの大きい画面でくっきり見やすく。カラー・白黒・白黒反転・黒黄。倍率:3.5～16倍



45,900円 ㊟ サービス

クローバー3 電子ルーペ

手になじむコンパクトなボディ。見たいものに置いてかんたん拡大。かざしても使えます。3.5インチディスプレイ。

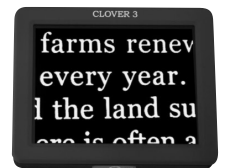

カラー・白黒・白黒反転・黒黄。倍率:3.8～16倍

35,900円 ㊟ サービス

CD読書器(デジタル図書再生機)

プレクストークポータブルレコーダー PTR3

録音、再生機能。パソコンとの接続も可能。バッテリー付き。大きさ18×15×3.8cm。重さ800g



85,000円 ㊟ サービス

プレクストークPTN3

音声ガイドで簡単操作。CD、SD、USB機器に対応。CDからSDカードやUSB機器へのバックアップ機能付き。21.9×17.0×5.6cm。重さ1.35kg



48,000円 ㊟ サービス

音声血圧計 AアンドD製



あなたの血圧と脈拍を音声でお知らせします。

90件の測定データメモリ機能付き。
11,000円 ㊟宅配料金

音声ICタグレコーダー タッチボイス

知りたい物に付属のシールを取りつけ、内容を音声で録音します。取りつけたそのシールの物の情報を知りたい時には、本体をシールに近づけると録音した内容を音声でお知らせします。付属シールはドット付きシール4096枚付属。

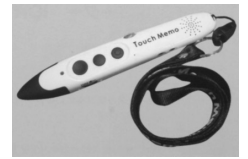

39,900円 ㊟宅配料金

多機能音声体重計(体脂肪計付)



タニタ製。音声とデジタル表示で体重、体脂肪、基礎代謝量、内蔵脂肪、筋肉量、推定骨量、体内年齢をお知らせします。最大150kgまで。100g単位で100kgまで、200g単位で150kgまで測れます。
16,200円 ㊟宅配料金

カラリーノ

色彩の判別と光源の検知ができます。色彩は女性の声で、光源はビーブ音の高低で状態を知る事ができます。小型で軽量。
55,000円 ㊟宅配料金

音声体温計

オムロン製。舌下で5分、腋下で10分で正確な体温を測定。測定が完了すると自動的に音声でお知らせします。

9,000円 ㊟350



点字用紙

110 K 厚手 寸長(196×272mm) 100枚 310円 ㊟宅配料金

音声キッチンスケール ハイジ

1gから5kgまで計量した数値を音声で読み上げます。風袋引き計算(容器の重さを引いた計量)もできます。

大きさ220×145×26.8mm、重さ588g。

24,000円 ㊟宅配料金



コンピュータ用紙

110 K B判 8×10インチ 片側ミシン(1000枚1箱閉じ)
4,290円 ㊟宅配料金

コンピュータ用紙用バインダー

並 B5判 8×10インチ 20穴 プラスチックリング
400円 ㊟510

GRUSボイスクッキングスケール

上皿に量りたい物を乗せると音声で重量をアナウンスします。計量単位1g最大3kgまで測定できます。通常の計量のほか、容器の重さを引いて測定する風袋引き(ゼロリセット)機能があります。

大きさ 本体196×145×41mm、上皿直径150mm、重さ288g。

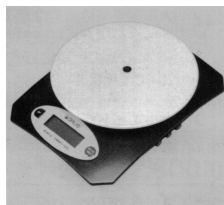

6,600円(税込) ㊟宅配料金

タッグペーパー

大 透明 19×27cm 点字用紙大(10枚) 510円 ㊟無料
小 透明 14×20cm 点字用紙半裁(10枚) 280円 ㊟無料

タックロール

透明 9mm×20m 900円 ㊟無料
透明 12mm×20m 1,150円 ㊟無料

「Tellme」テルミー 活字文書読上げ装置



SPコードに記録された情報を音声化。早送り、巻戻し、一時停止機能。別売りの充電式バッテリーを使用して2時間の連続再生が可能。大きさ14.2×10×14cm。重さ600g。電源:専用アダプター。充電式バッテリー(別売15,800円)
99,800円 ㊟宅配料金

CD・テープ郵送袋

UC-2 水色に黄色のトリミング、布製、CD-1本又はテープ2巻入
1,100円 ㊟350

■荷造費・送料について

杖もその他の用具も送料が要りますから必ず代金にご加算願います。
荷作りして長さが1mを越えるものは宅配料金となりますので、電話番号をお知らせ下さい。

■ご注文やお問い合わせについて

点字、墨字共、内容はできるだけ明瞭に詳しくお書き下さい。特に住所ご姓名が判りにくく、ご注文品の発送やお返事ができない場合がありますからご注意ください。
※電話番号は必ずお書き添え下さい。
※点字の場合は、封書の中にも住所、氏名をお書き下さい。

■ご送金方法

現金書留、または為替でご送金下さい。お急ぎでない時は郵便振替口座をご利用下さい。

★封書や小包に現金を入れると郵便法違反になりますから御注意下さい!

宅配料金表

地 域	60サイズ	80サイズ	100サイズ
北海道・沖縄	1,430円	1,650円	1,870円
北東北・九州	950円	1,210円	1,430円
南東北・中国・四国	880円	1,100円	1,320円
関東・中部北陸・近畿	770円	950円	1,280円

カタログ送料 140円、点字カタログ 200円

盲人福祉研究会は

全国初の視覚障害者中心の作業所ウイズを全面支援しています。
ウイズ(URL <http://npo6seiwith.sakura.ne.jp/>)では、軽作業・盲人用具製造の他、点字印刷（説明書・案内書・名刺等）の作業を視覚障害者を中心に行っています。

盲人用具に関するお問い合わせは…

Tel.053-463-2764 Fax.053-463-2226